

KOBELCO

SK300LC/SK300NLC-11

Performance  Design

SK300_{LC} SK300_{NLC}

■ Capacidad del cazo:

0.60 – 1.40 m³

■ Potencia del motor:

200 kW / 2100 min⁻¹

■ Peso operativo:

30500 – 33300 kg



We Save You Fuel
Achieving a Low-Carbon Society



Performance Design

La SK300LC/SK300NLC de KOBELCO ha alcanzado un valor totalmente nuevo armonizando PRESTACIONES (mayor eficiencia y productividad con más potencia y velocidad) y DISEÑO (maniobrabilidad y confort basados en el operador), rechazando cualquier solución de compromiso. En su búsqueda de máquinas exclusivas y sin parangón que sean inolvidables después de utilizarlas, KOBELCO seguirá luchando para afrontar cualquier reto.



EL DISEÑO SENCILLO, ELEGANTE Y DEFINITIVO

Nuestro sentido estético y la búsqueda de la belleza funcional llevaron a un nuevo diseño interior.

Dial selector

Este dial selector incorpora distintas funciones para conseguir unas operaciones sencillas. Incluso con los guantes puestos, el operador puede fijar sin problema distintas condiciones de la máquina.

Retroiluminación LED

Los interruptores y diales tienen retroiluminación LED que proporciona una vista clara y brillante en la oscuridad y transmite una sensación de lujo.







COMODIDAD INOLVIDABLE

1 Asiento con suspensión neumática

Como equipamiento estándar se ha montado un asiento GRAMMER* que consigue una excelente absorción de los golpes y una comodidad de conducción superior.

*GRAMMER es una marca comercial registrada de GRAMMER AG.

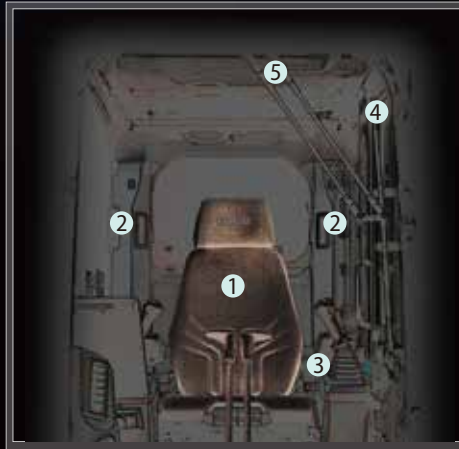

2 Aire acondicionado procedente de la parte trasera

Se envía aire hacia la cintura y la nuca del operador, para que la operación sea más cómoda.

3 Los ángulos de las palancas permiten un accionamiento cómodo

El operador puede desplazar las palancas horizontalmente sin torcer la muñeca, lo que reduce la fatiga provocada por el accionamiento.



Nuevo control hidráulico

Nuestro recientemente mejorado sistema de control hidráulico responde a desplazamientos de la palanca más cortos que los modelos actuales, proporcionando un movimiento más rápido y preciso y un mejor manejo de la palanca.

4 Luz de puerta LED

La luz LED interior se enciende automáticamente cuando se abre la puerta o se apaga el encendido. De esta forma se asegura una entrada y salida segura por la noche.

5 Los limpiaparabrisas paralelos garantizan un amplio campo de visión



KOBELCO

ECO

04:33



SETTING MENU



PICTURE OF
CAMERA



CLOCK
SETTING



SCREEN
BRIGHTNESS



MAINTENANCE



CONSUMPTION



LANGUAGE
SELECTION



PRESSURE
RELEASE



UNA VISTA MÁS AMPLIA, AMPLÍA LA GAMA DE APLICACIONES

Pantalla a color de 10" (la mayor del sector)

La pantalla de menú es sencilla de utilizar y facilita la lectura de la información importante. Las imágenes de las cámaras integradas pueden inspeccionarse en la gran pantalla, lo que ayuda a garantizar la seguridad. Además, todos los iconos son fáciles de reconocer. Al poner en marcha el motor, se solicita una contraseña para mayor seguridad.



La cámara derecha y la cámara trasera (modo de vista del lado derecho)

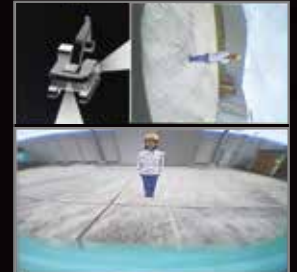

La cámara derecha y la cámara trasera (modo de vista recta)



Vista desde arriba



Vista cenital

Cámaras de visión derecha, izquierda y trasera

Las imágenes de las cámaras derecha, izquierda y trasera se visualizan juntas en el gran monitor a color. La vista de la cámara derecha puede seleccionarse entre modo de vista recta y modo de vista del lado derecho. Además, también puede seleccionarse el modo de vista desde arriba y el modo de vista cenital.

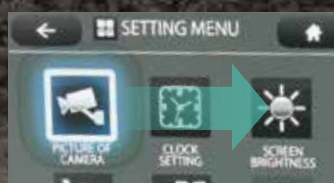

La visualización de la pantalla se gestiona mediante el dial selector

El dial selector puede accionarse a voluntad sin dificultad. Gire el dial selector a derecha o izquierda para seleccionar un elemento y presiónelo para confirmar la selección.





Traslación independiente

Si se selecciona la Traslación Independiente se dedica una bomba hidráulica a la traslación y otra al implemento de forma continua, permitiendo una velocidad de desplazamiento suave y constante incluso al rotar o usar el balancín o el implemento. Con Traslación Independiente, la seguridad transportando un gran tubo por una obra es coser y cantar.

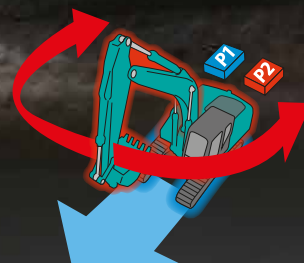

DISFRUTE DE UNAS PRESTACIONES COMPETENTES

Excelente estabilidad de la máquina y un motor de alta potencia

Equipada con el nuevo motor de alta potencia, la SK300LC/SK300NLC ofrece una estabilidad sobresaliente gracias a una nueva forma innovadora para una excavadora convencional, así como un contrapeso más grande.

Modelo: HINO J08EYD-KSSL

Potencia de salida del motor

200 kW / 2100 min⁻¹



»»» Fuerza de excavación máxima del cazo (Brazo: 3.10 m)

Normal: **188** kN

Con sobrepotencia: **208** kN

Capacidad de elevación

12250kg

(Alcance: 4.50 m Balancín: 6.20 m Brazo: 3.10 m Sin cazo
Contrapeso: 4940 kg Oruga: 600 mm <carga pesada>)



MAYORES CAPACIDADES MULTIFUNCIÓN

Modo de implemento

Los modos de caudal del cazo, triturador, cizalla y pinza rotativa se fijan antes del envío, lo que le permite empezar a trabajar inmediatamente. Los ajustes de modo de otros implementos, como el rotador de inclinación, son fáciles de añadir o cambiar.



Ajuste del flujo hidráulico

El personal de servicio puede ajustar la relación de división del flujo hidráulico para una utilización personalizada.



FÁCIL MANTENIMIENTO



Protección superior de la cabina FOPS estándar

La protección FOPS estándar puede inclinarse para facilitar la limpieza de la ventana. Cumple los requisitos de FOPS estándar con protección superior de nivel II (ISO 10262).



Depósito de urea

El tapón de llenado de urea se encuentra en el estribo para mayor accesibilidad.



Lado izquierdo (radiador y elementos del sistema de refrigeración)

Dispuesto para facilitar el acceso al radiador y los elementos del sistema de refrigeración.



Filtro de aire de dos etapas



Lado derecho



Filtro/prefiltro de combustible



Filtro de aceite del motor

FIABILIDAD EN LA QUE PUEDE CONFIAR

Rigidez de la carrocería mejorada para máquinas de la categoría de 30 toneladas

Las máquinas SK300LC y SK300NLC se utilizan ampliamente en proyectos de construcción de escala media y entornos de obras difíciles. Los componentes se han revisado y se han introducido mejoras en su duración para garantizar unas prestaciones estables en dichos entornos.



Paneles y soportes

Los paneles laterales derecho e izquierdo y los soportes traseros son más gruesos para mejorar la rigidez de la carrocería.



Pasador de la biela del cilindro del cazo

El mayor diámetro del pasador de la biela del cilindro del cazo ayuda a mejorar la duración con distintos tipos de implementos.

EQUIPO CÓMODO Y LOGICO



Contraseña de arranque del motor

Al poner en marcha el motor, se solicita una contraseña para mayor seguridad. La contraseña inicial se establece en nuestro taller.



Función de ajuste de los limpiaparabrisas

Además de los modos intermitente y continuo de los limpiaparabrisas, se ha añadido el modo de una sola vez.



Limpiaparabrisas paralelos/Parasol enrollable



Soporte de la consola

El asiento integrado en la consola facilita un accionamiento cómodo.



Radio digital DAB+ (FM/AM + AUX + USB + Bluetooth® + manos libres para teléfono)



Puerto USB / Salida de 12 V



Soporte para teléfono inteligente

Puede utilizar el soporte con su teléfono inteligente conectado al puerto USB.



Supervisión remota para estar tranquilo

KOMEXS ("Kobelco Monitoring Excavator System", sistema de supervisión de excavadoras de Kobelco) utiliza la comunicación por satélite e Internet para enviar datos y por tanto se puede desplegar en zonas donde son difíciles otras formas de comunicación. Cuando una excavadora hidráulica equipa este sistema, los datos operativos de la máquina como horas de funcionamiento, ubicación, consumo de combustible o estado de mantenimiento se pueden obtener de forma remota.

Acceso directo al estado operativo

Datos de ubicación

Pueden obtenerse datos de ubicación precisos incluso desde lugares donde las comunicaciones son difíciles.

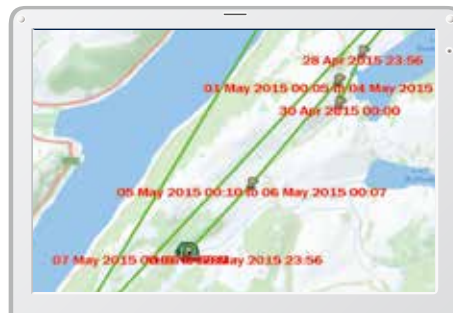
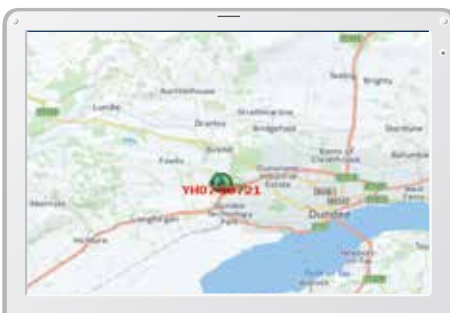

Datos de trabajo

Period	11 Apr. 2015	11	10 May, 2015	Search
Type of Operation	Working Hrs		Ratio	
Total Working Hrs	169 Hrs		100 %	
Digging Hrs	72.2 Hrs		43 %	
Traveling Hrs	18.3 Hrs		11 %	
Idle Hrs	15.9 Hrs		9 %	
Opt Alt Hrs	62.5 Hrs		37 %	
Crane Mode Hrs	0 Hrs		0 %	

Horas de funcionamiento

- Una comparación de los tiempos de funcionamiento de máquinas de distintas ubicaciones indica que ubicaciones están más ocupadas y son más rentables.
- Las horas de funcionamiento pueden registrarse con precisión para ejecutar los cálculos de tiempo operativo necesarios para las máquinas de alquiler.

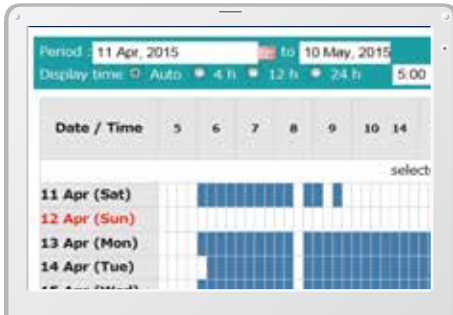

Informe diario

Datos de consumo de combustible

Los datos sobre consumo de combustible y tiempo de reposo pueden usarse para indicar mejoras en el consumo de combustible.

Work mode	Working Hrs	Total Fuel Consumption
H mode	2:06	24.5 L
S mode	0:00	0.0 L
E mode	169:19	1489.7 L
TOTAL	171:25	1514.2 L

Consumo de combustible

Gráfico del contenido de trabajo

El gráfico muestra cómo se dividen las horas de trabajo entre las distintas categorías operativas, como cavado, reposo, circulación y operaciones opcionales.

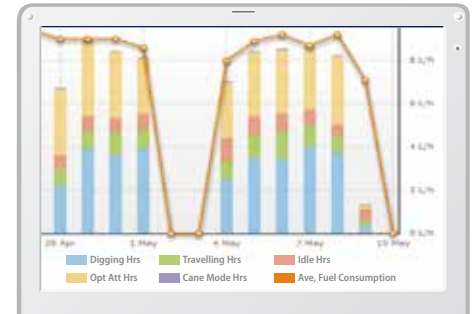

Estado de trabajo

Datos de mantenimiento y alertas de advertencia

Datos de mantenimiento de la máquina

- Ofrece el estado de mantenimiento de máquinas independientes funcionando en distintas instalaciones.
- Los datos de mantenimiento también se envían al personal de servicio de KOBELCO para una planificación más eficiente de las revisiones periódicas.

Model	Serial No.	Hour Meter	Engine Oil
SK135RSLC-3/SK140SRL	YH07-09221 0.38/0.35	734 Hr	434
SK135RSLC-3/SK140SRL	YH07-09289 0.38/0.35	73 Hr	429
SK210LC-9	YQ13-10454 0.8/0.7	960 Hr	58
SK210LC-9	YQ13-10481 0.8/0.7	549 Hr	498
SK75SR-	YTP8-20374		

Mantenimiento

Alertas de advertencia

Este sistema emite una alarma si se detecta una anomalía, previniendo daños que podrían provocar paradas de la máquina.

La información de alarma puede recibirse por correo electrónico

La información de alarma y los avisos de mantenimiento se pueden recibir por correo electrónico utilizando un ordenador o un teléfono móvil.



Los mensajes de alarma se pueden recibir en un dispositivo móvil.

Informes diarios/mensuales

Los datos operativos descargados en un ordenador ayudan a formular los informes diarios y mensuales.

Sistema de seguridad

Alarma de arranque del motor

El sistema puede incluir una alarma por si se utiliza la máquina fuera del tiempo designado.

Alarma de puesta en marcha del motor fuera del tiempo de trabajo prescrito

Alarma de área

Se puede fijar una alarma por si se desplaza la máquina de su zona designada a otra ubicación.

Alarma para fuera de la zona restaurada

Especificaciones

Motor

Modelo	HINO J08EYD-KSSL
Tipo	Motor diésel de cuatro tiempos, refrigerado por agua con inyección directa, turbocompresor e intercooler
N.º de cilindros	6
Diámetro y carrera	112 mm x 130 mm
Cilindrada	7.684 l
Potencia nominal de salida	188 kW /2100 min ⁻¹ (ISO 9249: con ventilador) 200 kW /2100 min ⁻¹ (ISO 14396: sin ventilador)
Par máximo	988 N·m /1600 min ⁻¹ (ISO 9249: con ventilador) 1017 N·m /1600 min ⁻¹ (ISO 14396: sin ventilador)

Sistema hidráulico

Bomba	
Tipo	Dos bombas de pistón axial más una bomba de engranajes y una bomba piloto
Caudal máx. de descarga	2 x 245 l/min , 1 x 42.6 l/min , 1 x 21 l/min
Ajuste de la válvula de descarga	
Balancín, brazo y cazo	34.3 MPa {350 kgf/cm ² }
Sobrepotencia	37.8 MPa {385 kgf/cm ² }
Circuito de traslación	35.8 MPa {365 kgf/cm ² }
Circuito de rotación	29.0 MPa {296 kgf/cm ² }
Circuito de control	5.0 MPa {50 kgf/cm ² }
Bomba de control piloto	Tipo de engranajes
Válvula de control principal	8-de distribución
Radiador de aceite	Tipo refrigerado por aire

Sistema de rotación

Motor de rotación	Un motor con pistón de cubicaje fijo
Freno	Frenos de disco oleohidráulicos con accionamiento hidráulico automático
Freno de estacionamiento	Placa múltiple en mojado
Velocidad de rotación	10.2 min ⁻¹
Radio de rotación de cola	3300 mm
Radio mínimo de rotación frontal	4430 mm
Par de rotación	98.6 kN·m

Implementos

Cazo de retroexcavadora y combinación.

Utilización	Cazo de retroexcavadora					
		Cavado normal				
Capacidad del cazo	Colmado según ISO	m ³	0.60	0.80	1.20	1.40
Ancho de apertura		mm	800	1000	1420	1400
Peso del cazo		kg	620	720	950	930
Combinación	Brazo corto de 2.40 m		○	○	○	○
	Brazo estándar de 3.10 m		○	○	○	△
	Brazo largo de 4.00 m		○	△	△	△

○ Recomendado △ Solo carga

Sistema de traslación

Motores de traslación	Dos motores de dos etapas con pistones axiales
Frenos de traslación	Un freno hidráulico por motor
Frenos de estacionamiento	Placa múltiple en mojado
Orugas de traslación	50 en cada lado
Velocidad de traslación (alta/baja)	5.2/3.1 km/h
Fuerza de tracción de la barra de arrastre	280 kN (ISO7464)
Capacidad de subida de pendientes	70% (35°)

Cabina y control

Cabina	
Cabina de acero para exteriores insonorizada montada sobre soportes viscosos sellados con silicona y equipada con una pesada alfombrilla aislada.	
Control	
Dos palancas manuales y dos pedales para la traslación	
Dos palancas manuales para excavar y rotar	
Estrangulador del motor de tipo rotativo eléctrico	
Niveles de ruido	
Externo	105 dB(A) (2000/14/EC)
Operador	72 dB(A) (ISO 6396: 2008)
Niveles de vibración	
Mano/brazo*	2.5 m/s ²
Cuerpo*	0.5 m/s ²

*Si precisa más información sobre la evaluación de riesgos conforme a 2002/44/EC, consulte ISO/TR 25398:2006.

Balancín, brazo y cazo

Cilindros del balancín	140 mm x 1305 mm
Cilindro del brazo	150 mm x 1675 mm
Cilindro del cazo	130 mm x 1208 mm

Capacidades de reposición y lubricaciones

Depósito de combustible	503 l
Sistema de refrigeración	35 l
Aceite del motor	28.5 l
Engranaje reductor de traslación	2 x 7.5 l
Engranaje reductor de rotación	1 x 7.4 l
Depósito de aceite hidráulico	Nivel del aceite hidráulico de 245 l Sistema hidráulico 410 l
Depósito de DEF/Urea	83 l

Rangos de trabajo

Unidad: m

Balancín		6.20 m		
Rango		Brazo Corta 2.40 m	Estándar 3.10 m	Largo 4.00 m
a - Alcance de cavado máximo		10.23	10.86	11.71
b - Alcance de cavado máximo a nivel del suelo		10.02	10.67	11.54
c - Profundidad de cavado máxima		6.50	7.20	8.10
d - Altura de cavado máxima		9.74	10.01	10.43
e - Holgura de vaciado máxima		6.83	7.11	7.53
f - Holgura de vaciado mínima		3.27	2.56	1.66
g - Profundidad de cavado de paredes verticales máxima		5.60	6.17	7.02
h - Radio de rotación mínimo		4.40	4.43	4.55
i - Alcance de cavado horizontal a nivel del suelo		3.99	5.58	7.09
j - Profundidad de cavado con fondo plano a 2.4 m		6.31	7.04	7.97
Capacidad del cazo colmado según ISO en m ³		1.40	1.20	1.00

Fuerza de cavado (ISO 6015)

Unidad: kN

Longitud del brazo	Corta 2.40 m	Estándar 3.10 m	Largo 4.00 m
Fuerza de cavado del cazo	188 208*	188 208*	188 208*
Fuerza de empuje del brazo	158 174*	126 139*	105 115*

*Sobrepotencia activada.

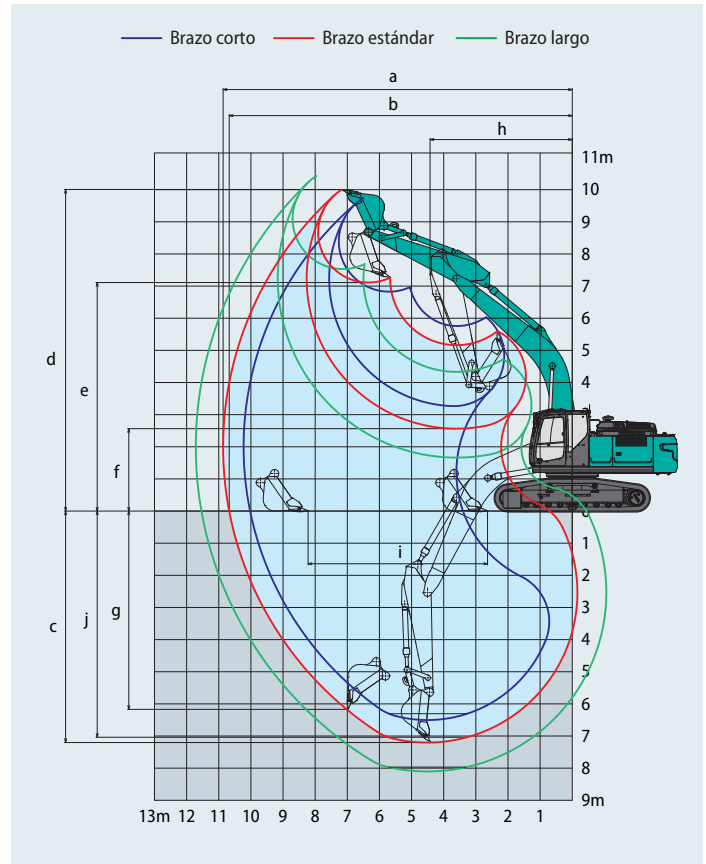

Dimensiones

Longitud del brazo		Corta 2.40 m	Estándar 3.10 m	Largo 4.00 m
A	Longitud total	10830	10710	10770
B	Altura total (hasta la parte superior del balancín)	3500	3260	3470
C	Anchura total de la oruga	SK300LC	3190	
		SK300NLC	2990	
D	Altura total (hasta el techo de la cabina)	3200		
E	Distancia al suelo del extremo trasero*	1200		
F	Distancia al suelo*	490		

Unidad: mm

G	Radio de rotación de cola	3300	
G'	Distancia del centro de rotación al extremo trasero	3270	
H	Distancia del contrapeso	4000	
I	Longitud total de la oruga	4870	
J	Distancia entre ejes	SK300LC	2590
		SK300NLC	2390
K	Anchura de la oruga	600	
L	Anchura total de la superestructura	2980	

*Sin incluir la altura del taco de la oruga

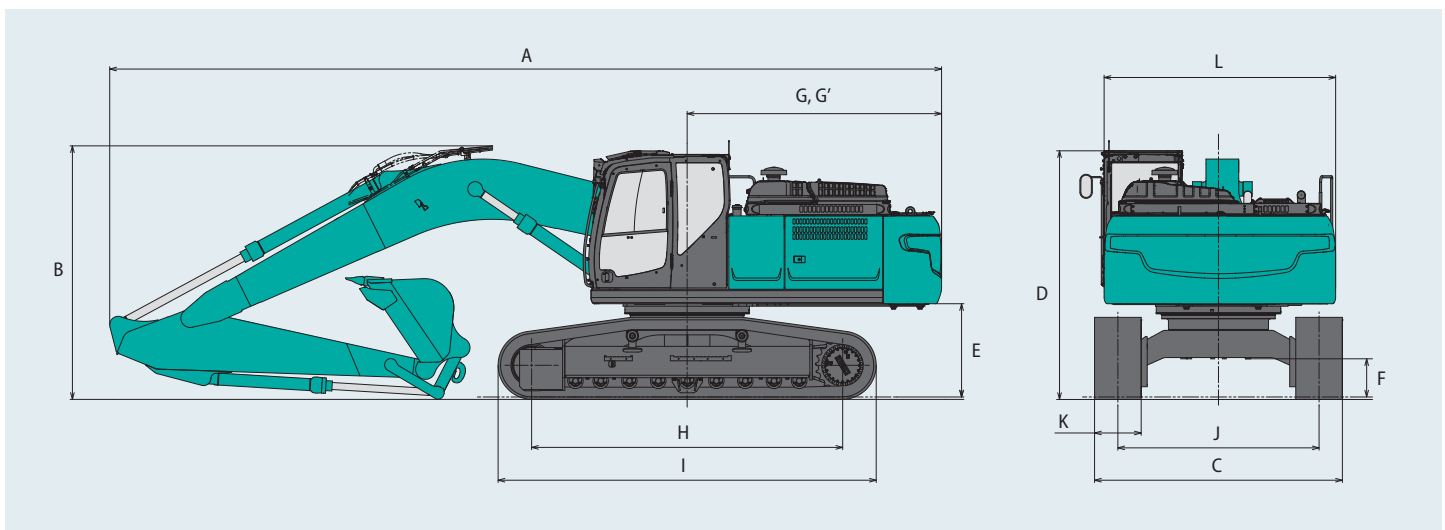

Peso operativo y dimensiones

En configuración estándar, con balancín estándar, brazo de 3.10 m y cazo de 1.20 m³ colmado según ISO.

Conformado			Orugas de triple garra (altura homogénea)				Orugas de doble garra
Anchura de la oruga	mm		600	700	800	900	600
Anchura total de la oruga	SK300LC	mm	3190	3290	3390	3490	3190
	SK300NLC	mm	2990	3090	—	—	2990
Presión sobre el suelo	SK300LC	kPa	58	51	45	41	58
	SK300NLC	kPa	58	51	—	—	58
Peso operativo	SK300LC	kg	30500	31200	31600	32000	30700
	SK300NLC	kg	30500	31100	—	—	30600

En configuración estándar, con balancín estándar, brazo de 3.10 m y cazo de 1.20 m³ colmado según ISO (contrapeso opcional 5540 kg).

Conformado			Orugas de triple garra (altura homogénea)				Orugas de doble garra
Anchura de la oruga	mm		600	700	800	900	600
Anchura total de la oruga	SK300LC	mm	3190	3290	3390	3490	3190
	SK300NLC	mm	2990	3090	—	—	2990
Presión sobre el suelo	SK300LC	kPa	59	52	46	41	59
	SK300NLC	kPa	59	52	—	—	59
Peso operativo	SK300LC	kg	31100	31800	32200	32600	31300
	SK300NLC	kg	31100	31700	—	—	31200

Capacidades de elevación

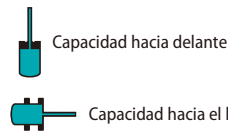
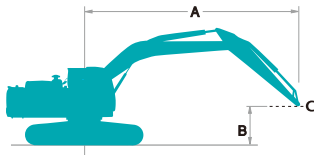

A - Alcance desde la línea central de giro hasta el extremo del brazo
 B - Altura del extremo del brazo por encima/debajo del suelo
 C - Punto de izado
 Ajuste de la válvula de descarga: 34.3 MPa

SK300LC		Balancín: 6.20 m		Brazo: 2.40 m		Sin cazo		Contrapeso: 4940 kg		Oruga: 600 mm (Carga pesada)				
B	A	3.0 m		4.5 m		6.0 m		7.5 m		Con el alcance máximo				Radio
		↑	↔	↑	↔	↑	↔	↑	↔	↑	↔	↑	↔	
7.5 m	kg					*7060	*7060			*7330	6990			6.63m
6.0 m	kg					*7370	*7370	*7270	5670	*7240	5460			7.66m
4.5 m	kg			*10620	*10620	*8450	7780	*7570	5550	*7150	4710			8.28m
3.0 m	kg					*9860	7330	*8230	5340	6880	4340			8.60m
1.5 m	kg					*11120	6960	8290	5140	6740	4220			8.64m
Nivel del suelo	kg			*16450	10150	11330	6760	8150	5020	6940	4330			8.41m
-1.5 m	kg	*11310	*11310	*16100	10190	11290	6720	8140	5010	7610	4720			7.88m
-3.0 m	kg	*20440	*20440	*14920	10380	*11240	6840			9170	5640			6.98m
-4.5 m	kg			*12190	10790					*9480	8050			5.53m

SK300LC		Balancín: 6.20 m		Brazo: 3.10 m		Sin cazo		Contrapeso: 4940 kg		Oruga: 600 mm (Carga pesada)						
B	A	1.5 m		3.0 m		4.5 m		6.0 m		7.5 m		9.0 m		Con el alcance máximo		Radio
		↑	↔	↑	↔	↑	↔	↑	↔	↑	↔	↑	↔	↑	↔	
7.5 m	kg													*4280	*4280	7.45m
6.0 m	kg									*6370	5800			*4070	*4070	8.37m
4.5 m	kg							*7560	*7560	*6870	5630			*4030	*4030	8.95m
3.0 m	kg					*12250	11330	*9060	7470	*7640	5390	*6290	4070	*4120	3890	9.24m
1.5 m	kg					*14890	10510	*10500	7040	8310	5160	6330	3960	*4370	3780	9.28m
Nivel del suelo	kg					*16150	10150	11350	6770	8120	4990	*5690	3890	*4800	3850	9.06m
-1.5 m	kg			*11650	*11650	*16330	10080	11220	6650	8040	4920			*5550	4140	8.57m
-3.0 m	kg	*13610	*13610	*18300	*18300	*15630	10190	11260	6690	8110	4980			*6970	4780	7.76m
-4.5 m	kg			*19360	*19360	*13750	10480	*10120	6920					*8950	6250	6.50m

SK300LC		Balancín: 6.20 m Brazo: 4.00 m Sin cazo Contrapeso: 4940 kg Oruga: 600 mm (Carga pesada)														
B	A	1.5 m		3.0 m		4.5 m		6.0 m		7.5 m		9.0 m		Con el alcance máximo		Radio
9.0 m	kg													*3360	*3360	7.26m
7.5 m	kg													*3040	*3040	8.49m
6.0 m	kg									*5240	*5240	*4300	4230	*2900	*2900	9.31m
4.5 m	kg									*5830	5650	*5710	4150	*2870	*2870	9.83m
3.0 m	kg			*16410	*16410	*9960	*9960	*7730	7550	*6680	5360	*6150	4000	*2920	*2920	10.10m
1.5 m	kg					*13000	10610	*9330	7010	*7600	5070	6230	3840	*3070	*3070	10.13m
Nivel del suelo	kg			*7360	*7360	*14990	9960	*10620	6610	7980	4830	6080	3710	*3330	3210	9.93m
-1.5 m	kg	*7090	*7090	*10630	*10630	*15850	9700	10960	6390	7820	4690	6010	3650	*3770	3400	9.49m
-3.0 m	kg	*10790	*10790	*15010	*15010	*15790	9690	10900	6340	7790	4660			*4520	3810	8.77m
-4.5 m	kg	*15200	*15200	*21200	19990	*14740	9890	*10910	6460	7940	4800			*6040	4670	7.68m
-6.0 m	kg			*17360	*17360	*12070	10350	*8400	6860					*8340	6830	6.02m











SK300LC		Balancín: 6.20 m Brazo: 2.40 m Sin cazo Contrapeso: 5540 kg Oruga: 600 mm (Carga pesada)										
B	A	3.0 m		4.5 m		6.0 m		7.5 m		Con el alcance máximo		Radio
7.5 m	kg					*7060	*7060			*7330	7270	6.63m
6.0 m	kg					*7370	*7370	*7270	5920	*7240	5700	7.66m
4.5 m	kg			*10620	*10620	*8450	8110	*7570	5790	*7150	4930	8.28m
3.0 m	kg					*9860	7660	*8230	5590	7150	4550	8.60m
1.5 m	kg					*11120	7290	8610	5390	7000	4430	8.64m
Nivel del suelo	kg			*16450	10640	11780	7090	8470	5270	7220	4540	8.41m
-1.5 m	kg	*11310	*11310	*16100	10680	11730	7050	8460	5260	7920	4960	7.88m
-3.0 m	kg	*20440	*20440	*14920	10870	*11240	7170			*9220	5910	6.98m
-4.5 m	kg			*12190	11280					*9480	8420	5.53m















SK300LC		Balancín: 6.20 m Brazo: 3.10 m Sin cazo Contrapeso: 5540 kg Oruga: 600 mm (Carga pesada)														
B	A	1.5 m		3.0 m		4.5 m		6.0 m		7.5 m		9.0 m		Con el alcance máximo		Radio
7.5 m	kg													*4280	*4280	7.45m
6.0 m	kg									*6370	6050			*4070	*4070	8.37m
4.5 m	kg							*7560	*7560	*6870	5870			*4030	*4030	8.95m
3.0 m	kg					*12250	11820	*9060	7800	*7640	5640	*6290	4270	*4120	4090	9.24m
1.5 m	kg					*14890	11000	*10500	7370	*8450	5410	6590	4160	*4370	3980	9.28m
Nivel del suelo	kg					*16150	10640	*11510	7090	8450	5240	*5690	4090	*4800	4050	9.06m
-1.5 m	kg			*11650	*11650	*16330	10570	11660	6980	8370	5170			*5550	4350	8.57m
-3.0 m	kg	*13610	*13610	*18300	*18300	*15630	10680	*11640	7020	8430	5230			*6970	5020	7.76m
-4.5 m	kg			*19360	*19360	*13750	10970	*10120	7250					*8950	6540	6.50m















SK300LC		Balancín: 6.20 m Brazo: 4.00 m Sin cazo Contrapeso: 5540 kg Oruga: 600 mm (Carga pesada)														
B	A	1.5 m		3.0 m		4.5 m		6.0 m		7.5 m		9.0 m		Con el alcance máximo		Radio
9.0 m	kg													*3360	*3360	7.26m
7.5 m	kg													*3040	*3040	8.49m
6.0 m	kg									*5240	*5240	*4300	*4300	*2900	*2900	9.31m
4.5 m	kg									*5830	*5830	*5710	4350	*2870	*2870	9.83m
3.0 m	kg			*16410	*16410	*9960	*9960	*7730	*7730	*6680	5610	*6150	4200	*2920	*2920	10.10m
1.5 m	kg					*13000	11100	*9330	7340	*7600	5320	6480	4040	*3070	*3070	10.13m
Nivel del suelo	kg			*7360	*7360	*14990	10450	*10620	6940	8300	5080	6340	3910	*3330	*3330	9.93m
-1.5 m	kg	*7090	*7090	*10630	*10630	*15850	10190	*11400	6720	8140	4930	6260	3840	*3770	3580	9.49m
-3.0 m	kg	*10790	*10790	*15010	*15010	*15790	10180	11340	6670	8110	4910			*4520	4010	8.77m
-4.5 m	kg	*15200	*15200	*21200	20950	*14740	10380	*10910	6790	*8210	5050			*6040	4910	7.68m
-6.0 m	kg			*17360	*17360	*12070	10840	*8400	7190					*8340	7160	6.02m











Notas:

- No intente elevar ni sostener ninguna carga mayor que estas capacidades de elevación a su radio y altura de punto de elevación especificados. El peso de todos los accesorios debe restarse de las capacidades de elevación mencionadas.
- Las capacidades de elevación se basan en una máquina situada en un suelo llano, firme y uniforme. El usuario debe dejar un margen en función de las condiciones de trabajo como suelo blando o irregular, desnivel, cargas laterales, detención brusca de las cargas, situaciones de peligro, experiencia personal, etc.
- Como punto de elevación se considera el extremo del brazo.
- Las capacidades de elevación mencionadas son conformes a ISO 10567. No deben superar el 87 % de la capacidad de elevación hidráulica ni el 75 % de la carga de vuelco. Las capacidades de elevación marcadas con un asterisco (*) están limitadas por la capacidad hidráulica y no por la carga de vuelco.
- El operador debe conocer a fondo las Instrucciones del operador y las de mantenimiento antes de utilizar esta máquina. Las reglas de utilización segura del equipo deben respetarse en todo momento.
- Las capacidades de elevación solo son aplicables a la máquina tal como se fabricó originalmente y equipada normalmente por KOBELCO CONSTRUCTION MACHINERY CO., LTD.

SK300NLC		Balancín: 6.20 m Brazo: 2.40 m Sin cazo Contrapeso: 4940 kg Oruga: 600 mm (Carga pesada)												
B	A	3.0 m		4.5 m		6.0 m		7.5 m		Con el alcance máximo		Radio		
														
7.5 m	kg							*7060	*7060			*7330	6440	6.63 m
6.0 m	kg							*7370	*7370	*7270	5220	*7240	5020	7.66 m
4.5 m	kg				*10620	*10620		*8450	7150	*7570	5100	*7150	4330	8.28 m
3.0 m	kg							*9860	6710	*8230	4900	6910	3980	8.60 m
1.5 m	kg							*11120	6350	8320	4710	6760	3860	8.64 m
Nivel del suelo	kg				*16450	9150		11380	6150	8180	4590	6970	3960	8.41 m
-1.5 m	kg	*11310	*11310	*16100	9190			11330	6110	8170	4580	7650	4320	7.88 m
-3.0 m	kg	*20440	18470	*14920	9370			*11240	6230			9200	5150	6.98 m
-4.5 m	kg				*12190	9770						*9480	7340	5.53 m

SK300NLC		Balancín: 6.20 m Brazo: 3.10 m Sin cazo Contrapeso: 4940 kg Oruga: 600 mm (Carga pesada)															
B	A	1.5 m		3.0 m		4.5 m		6.0 m		7.5 m		9.0 m		Con el alcance máximo		Radio	
																	
7.5 m	kg														*4280	*4280	7.45 m
6.0 m	kg										*6370	5350			*4070	*4070	8.37 m
4.5 m	kg								*7560	7310	*6870	5180			*4030	3850	8.95 m
3.0 m	kg						*12250	10290	*9060	6840	*7640	4950	*6290	3730	*4120	3570	9.24 m
1.5 m	kg						*14890	9490	*10500	6420	8340	4720	6360	3630	*4370	3460	9.28 m
Nivel del suelo	kg						*16150	9140	11390	6150	8160	4550	*5690	3550	*4800	3520	9.06 m
-1.5 m	kg				*11650	*11650	*16330	9070	11260	6040	8080	4480			*5550	3780	8.57 m
-3.0 m	kg	*13610	*13610	*18300	18030	*15630	9180	11310	6080	8140	4540			*6970	4360	7.76 m	
-4.5 m	kg				*19360	18550	*13750	9470	*10120	6310					*8950	5700	6.50 m

SK300NLC		Balancín: 6.20 m Brazo: 4.00 m Sin cazo Contrapeso: 4940 kg Oruga: 600 mm (Carga pesada)															
B	A	1.5 m		3.0 m		4.5 m		6.0 m		7.5 m		9.0 m		Con el alcance máximo		Radio	
																	
9.0 m	kg														*3360	*3360	7.26 m
7.5 m	kg														*3040	*3040	8.49 m
6.0 m	kg										*5240	*5240	*4300	3890	*2900	*2900	9.31 m
4.5 m	kg										*5830	5200	*5710	3800	*2870	*2870	9.83 m
3.0 m	kg				*16410	*16410	*9960	*9960	*7730	6910	*6680	4920	*6150	3660	*2920	*2920	10.10 m
1.5 m	kg						*13000	9580	*9330	6390	*7600	4630	6250	3500	*3070	2890	10.13 m
Nivel del suelo	kg				*7360	*7360	*14990	8950	*10620	6000	8010	4390	6110	3370	*3330	2910	9.93 m
-1.5 m	kg	*7090	*7090	*10630	*10630	*15850	8700	11000	5780	7850	4250	6040	3310	*3770	3080	9.49 m	
-3.0 m	kg	*10790	*10790	*15010	*15010	*15790	8690	10950	5730	7820	4220			*4520	3460	8.77 m	
-4.5 m	kg	*15200	*15200	*21200	17510	*14740	8890	*10910	5850	7980	4360			*6040	4250	7.68 m	
-6.0 m	kg				*17360	*17360	*12070	9330	*8400	6240					*8340	6210	6.02 m

SK300NLC		Balancín: 6.20 m Brazo: 2.40 m Sin cazo Contrapeso: 5540 kg Oruga: 600 mm (Carga pesada)												
B	A	3.0 m		4.5 m		6.0 m		7.5 m		Con el alcance máximo		Radio		
														
7.5 m	kg							*7060	*7060			*7330	6710	6.63 m
6.0 m	kg							*7370	*7370	*7270	5450	*7240	5250	7.66 m
4.5 m	kg				*10620	*10620		*8450	7450	*7570	5330	*7150	4530	8.28 m
3.0 m	kg							*9860	7010	*8230	5130	7140	4180	8.60 m
1.5 m	kg							*11120	6650	8590	4940	6990	4060	8.64 m
Nivel del suelo	kg				*16450	9600		11750	6460	8450	4820	7200	4160	8.41 m
-1.5 m	kg	*11310	*11310	*16100	9640			11710	6420	8440	4810	7900	4530	7.88 m
-3.0 m	kg	*20440	19330	*14920	9820			*11240	6530			*9220	5410	6.98 m
-4.5 m	kg				*12190	10220						*9480	7680	5.53 m

SK300NLC		Balancín: 6.20 m Brazo: 3.10 m Sin cazo Contrapeso: 5540 kg Oruga: 600 mm (Carga pesada)															
B	A	1.5 m		3.0 m		4.5 m		6.0 m		7.5 m		9.0 m		Con el alcance máximo		Radio	
7.5 m	kg														*4280	*4280	7.45 m
6.0 m	kg									*6370	5580				*4070	*4070	8.37 m
4.5 m	kg							*7560	*7560	*6870	5410				*4030	*4030	8.95 m
3.0 m	kg					*12250	10740	*9060	7150	*7640	5180	*6290	3920	*4120	3750	9.24 m	
1.5 m	kg					*14890	9940	*10500	6730	*8450	4950	*6570	3810	*4370	3640	9.28 m	
Nivel del suelo	kg					*16150	9590	*11510	6460	8430	4790	*5690	3740	*4800	3700	9.06 m	
-1.5 m	kg			*11650	*11650	*16330	9520	11640	6350	8350	4720			*5550	3970	8.57 m	
-3.0 m	kg	*13610	*13610	*18300	*18300	*15630	9630	*11640	6390	8420	4780			*6970	4580	7.76 m	
-4.5 m	kg			*19360	*19360	*13750	9920	*10120	6610					*8950	5980	6.50 m	

SK300NLC		Balancín: 6.20 m Brazo: 4.00 m Sin cazo Contrapeso: 5540 kg Oruga: 600 mm (Carga pesada)															
B	A	1.5 m		3.0 m		4.5 m		6.0 m		7.5 m		9.0 m		Con el alcance máximo		Radio	
9.0 m	kg														*3360	*3360	7.26 m
7.5 m	kg														*3040	*3040	8.49 m
6.0 m	kg									*5240	*5240	*4300	4070	*2900	*2900	9.31 m	
4.5 m	kg									*5830	5430	*5710	3990	*2870	*2870	9.83 m	
3.0 m	kg			*16410	*16410	*9960	*9960	*7730	7220	*6680	5150	*6150	3850	*2920	*2920	10.10 m	
1.5 m	kg					*13000	10030	*9330	6690	*7600	4860	6470	3690	*3070	3050	10.13 m	
Nivel del suelo	kg			*7360	*7360	*14990	9400	*10620	6300	8280	4620	6320	3560	*3330	3080	9.93 m	
-1.5 m	kg	*7090	*7090	*10630	*10630	*15850	9150	11380	6090	8120	4480	6250	3490	*3770	3260	9.49 m	
-3.0 m	kg	*10790	*10790	*15010	*15010	*15790	9150	11320	6040	8090	4460			*4520	3650	8.77 m	
-4.5 m	kg	*15200	*15200	*21200	18370	*14740	9340	*10910	6150	*8210	4590			*6040	4470	7.68 m	
-6.0 m	kg			*17360	*17360	*12070	9780	*8400	6550					*8340	6520	6.02 m	

Notas:

- No intente elevar ni sostener ninguna carga mayor que estas capacidades de elevación a su radio y altura de punto de elevación especificados. El peso de todos los accesorios debe restarse de las capacidades de elevación mencionadas.
- Las capacidades de elevación se basan en una máquina situada en un suelo llano, firme y uniforme. El usuario debe dejar un margen en función de las condiciones de trabajo como suelo blando o irregular, desnivel, cargas laterales, detención brusca de las cargas, situaciones de peligro, experiencia personal, etc.
- Como punto de elevación se considera el extremo del brazo.
- Las capacidades de elevación mencionadas son conformes a ISO 10567. No deben superar el 87 % de la capacidad de elevación hidráulica ni el 75 % de la carga de vuelco. Las capacidades de elevación marcadas con un asterisco (*) están limitadas por la capacidad hidráulica y no por la carga de vuelco.
- El operador debe conocer a fondo las Instrucciones del operador y las de mantenimiento antes de utilizar esta máquina. Las reglas de utilización segura del equipo deben respetarse en todo momento.
- Las capacidades de elevación solo son aplicables a la máquina tal como se fabricó originalmente y equipada normalmente por KOBELCO CONSTRUCTION MACHINERY CO, LTD.

Especificaciones del balancín de dos piezas

Motor

Model	HINO J08EYD-KSSL
Tipo	Motor diésel de cuatro tiempos, refrigerado por agua con inyección directa, turbocompresor e intercooler.
N.º de cilindros	6
Diámetro y carrera	112 mm × 130 mm
Cilindrada	7.684 l
Potencia nominal de salida	188 kW / 2100 min ⁻¹ (ISO 9249: con ventilador) 200 kW / 2100 min ⁻¹ (ISO 14396: sin ventilador)
Par máximo	988 N·m / 1600 min ⁻¹ (ISO 9249: con ventilador) 1017 N·m / 1600 min ⁻¹ (ISO 14396: sin ventilador)

Sistema hidráulico

Pump	
Tipo	Dos bombas de pistón axial más una bomba de engranajes y una bomba piloto
Caudal máx. de descarga	2 × 245 l/min, 1 × 42.6 l/min, 1 × 21 l/min
Ajuste de la válvula de descarga	
Balancín, brazo y cazo	34.3 MPa {350 kgf/cm ² }
Sobrepotencia	37.8 MPa {385 kgf/cm ² }
Circuito de traslación	35.8 MPa {365 kgf/cm ² }
Circuito de rotación	29.0 MPa {296 kgf/cm ² }
Circuito de control	5.0 MPa {50 kgf/cm ² }
Bomba de control piloto	Tipo de engranajes
Válvula de control principal	8-de distribución
Radiador de aceite	Tipo refrigerado por aire

Cabina y control

Motor de rotación	Un motor con pistón de cubicaje fijo
Freno	Frenos de disco oleohidráulicos con accionamiento hidráulico automático
Freno de estacionamiento	Placa múltiple en mojado
Velocidad de rotación	10.2 min ⁻¹
Radio de rotación de cola	3300 mm
Radio mínimo de rotación frontal	4430 mm
Par de rotación	98.6 kN·m

Implementos

Cazo de retroexcavadora y combinación.

Utilización	Cazo de retroexcavadora					
	Cavado normal					
Capacidad del cazo	Colmado según ISO	m ³	0.60	0.80	1.20	1.40
Ancho de apertura		mm	800	1000	1420	1400
Peso del cazo		kg	620	720	950	930
Combinación	Brazo corto de 2.40 m		○	○	○	○
	Brazo estándar de 3.10 m		○	○	○	△
	Brazo largo de 4.00 m		○	△	△	△

○ Recomendado △ Solo caza

Sistema de traslación

Motores de traslación	Dos motores de dos etapas con pistones axiales
Frenos de traslación	Un freno hidráulico por motor
Frenos de estacionamiento	Un freno de disco de oleohidráulico por motor
Orugas de traslación	50 en cada lado
Velocidad de traslación	5.2 / 3.1 km/h
Fuerza de tracción de la barra de arrastre	280 kN (SAE)
Capacidad de subida de pendientes	70 % {35°}

Cabina y control

Cabina	
Cabina de acero para exteriores insonorizada montada sobre soportes viscosos sellados con silicona y equipada con una pesada alfombrilla aislada.	
Control	
Dos palancas manuales y dos pedales para la traslación	
Dos palancas manuales para excavar y rotar	
Estrangulador del motor de tipo rotativo eléctrico	
Niveles de ruido	
Externo	105 dB(A) (2000/14/EC)
Operador	72 dB(A) (ISO 6396: 2008)
Niveles de vibración	
Mano/brazo*	≤ 2.5 m/s ²
Cuerpo*	≤ 0.5 m/s ²

*Si precisa más información sobre la evaluación de riesgos conforme a 2002/44/EC, consulte ISO/TR 25398:2006.

Balancín, brazo y cazo

Cilindros del balancín	140 mm × 1305 mm
Cilindro del brazo	150 mm × 1675 mm
Cilindro del cazo	130 mm × 1208 mm
Cilindro de aguilón	150 mm × 1230 mm

Capacidades de reposición y lubricaciones

Depósito de combustible	503 l
Sistema de refrigeración	35 l
Aceite del motor	28.5 l
Engranaje reductor de traslación	2 × 7.5 l
Engranaje reductor de rotación	1 × 7.4 l
Depósito de aceite hidráulico	Nivel del aceite hidráulico de 245 l Sistema hidráulico 410 l
Depósito de DEF/Urea	83 l

Rangos de trabajo

Unidad: m

Balancín		3.32 m + 2.98 m		
Rango		Brazo Corta 2.40 m	Estándar 3.10 m	Largo 4.00 m
a - Alcance de cavado máximo		10.29	10.94	11.81
b - Alcance de cavado máximo a nivel del suelo		10.09	10.76	11.63
c - Profundidad de cavado máxima		6.21	6.90	7.79
d - Altura de cavado máxima		11.22	11.69	12.34
e - Holgura de vaciado máxima		8.13	8.60	9.25
f - Holgura de vaciado mínima		0.99	0.29	0.62
g - Profundidad de cavado de paredes verticales máxima		4.36	4.99	5.75
h - Radio de rotación mínimo		3.40	3.00	3.12
i - Alcance de cavado horizontal a nivel del suelo		6.15	7.47	9.20
j - Profundidad de cavado con fondo plano a 2.4 m		6.10	6.80	7.70
Capacidad del cazo colmado según ISO en m ³		1.40	1.20	1.00

Fuerza de cavado (ISO 6015)

Unidad: kN

Longitud del brazo	Corta 2.40 m	Estándar 3.10 m	Largo 4.00 m
Fuerza de cavado del cazo	188 208*	188 208*	188 208*
Fuerza de empuje del brazo	158 174*	126 139*	105 115*

*Sobrepotencia activada

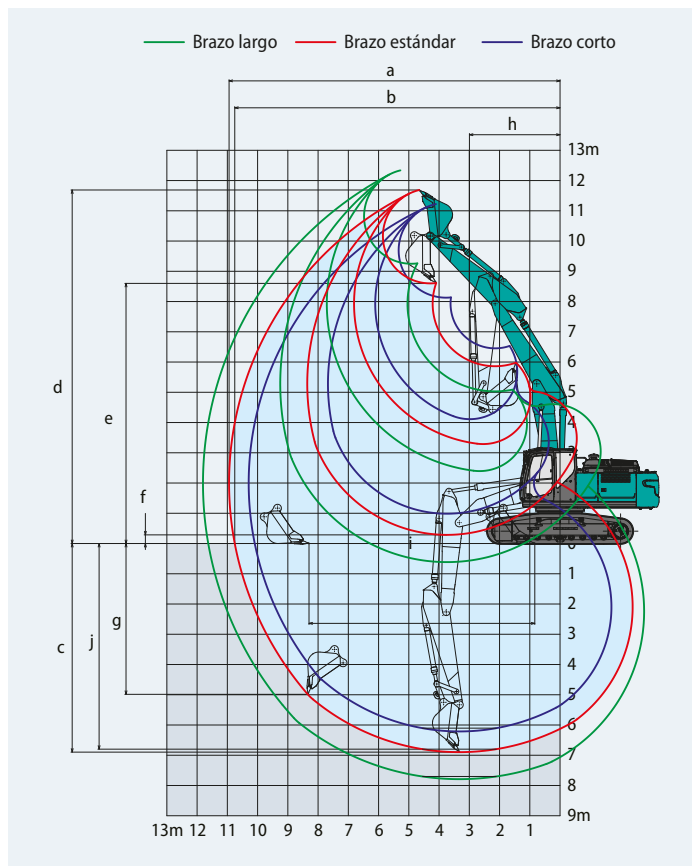

Dimensiones

Longitud del brazo		Corta 2.40 m	Estándar 3.10 m	Largo 4.00 m
A	Longitud total	10840	10780	10860
B	Altura total (hasta la parte superior del balancín)	3280	3110	3470
C	Anchura total de la oruga	SK300LC	3190	
		SK300NLC	2990	
D	Altura total (hasta el techo de la cabina)	3200		
E	Distancia al suelo del extremo trasero*	1200		
F	Distancia al suelo*	490		

Unidad: mm

G	Radio de rotación de cola	3300	
G'	Distancia del centro de rotación al extremo trasero	3270	
H	Distancia del contrapeso	4000	
I	Longitud total de la oruga	4870	
J	Distancia entre ejes	SK300LC	2590
		SK300NLC	2390
K	Anchura de la oruga	600	
L	Anchura total de la superestructura	2980	

*Sin incluir la altura del taco de la oruga

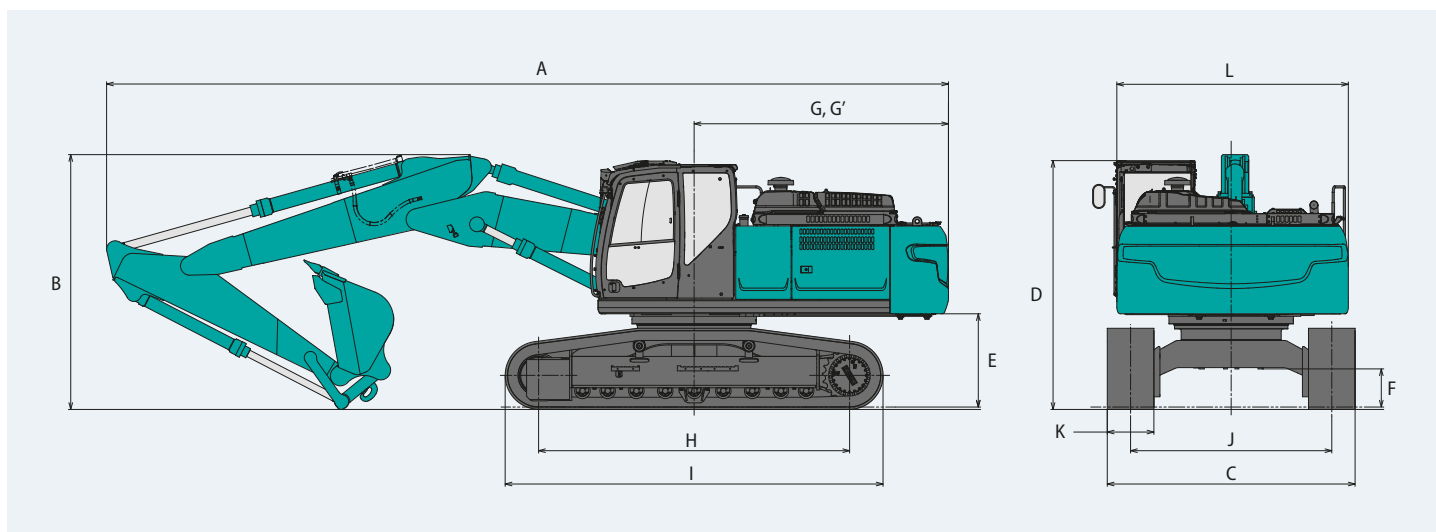

Peso operativo y dimensiones

En configuración estándar, con balancín de dos piezas, brazo de 3.10 m y cazo de 1.20 m³ colmado según ISO.

Conformado			Orugas de triple garra (altura homogénea)				Orugas de doble garra
Anchura de la oruga	mm		600	700	800	900	600
Anchura total de la oruga	SK300LC	mm	3190	3290	3390	3490	3190
	SK300NLC	mm	2990	3090	—	—	2990
Presión sobre el suelo	SK300LC	kPa	59	52	46	41	60
	SK300NLC	kPa	59	52	—	—	60
Peso operativo	SK300LC	kg	31300	31900	32300	32700	31400
	SK300NLC	kg	31200	31900	—	—	31400

En configuración estándar, con balancín de dos piezas, brazo de 3.10 m y cazo de 1.20 m³ colmado según ISO (contrapeso opcional 5540 kg).

Conformado			Orugas de triple garra (altura homogénea)				Orugas de doble garra
Anchura de la oruga	mm		600	700	800	900	600
Anchura total de la oruga	SK300LC	mm	3190	3290	3390	3490	3190
	SK300NLC	mm	2990	3090	—	—	2990
Presión sobre el suelo	SK300LC	kPa	61	53	47	42	61
	SK300NLC	kPa	60	53	—	—	61
Peso operativo	SK300LC	kg	31900	32500	32900	33300	32000
	SK300NLC	kg	31800	32500	—	—	32000

Capacidades de elevación

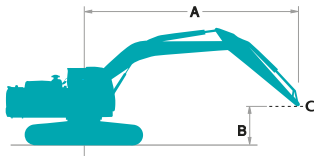

Capacidad hacia adelante

Capacidad hacia el lateral o a 360 grados

A - Alcance desde la línea central de giro hasta el extremo del brazo

B - Altura del extremo del brazo por encima/debajo del suelo

C - Punto de izado

Ajuste de la válvula de descarga: 37,8 MPa {385 kgf/cm²}

SK300LC		Balancín de dos piezas		Brazo: 2.40 m		Sin cazo		Contrapeso: 4940 kg		Oruga: 600 mm (Carga pesada)				
B	A	1.5 m		3.0 m		4.5 m		6.0 m		7.5 m		Con el alcance máximo		
														Radio
9.0 m	kg					*10680	*10680					*7070	*7070	5.05 m
7.5 m	kg							*6310	*6310			*5450	*5450	6.72 m
6.0 m	kg					*11240	*11240	*9390	7990	*5410	*5410	*4780	*4780	7.73 m
4.5 m	kg			*14850	*14850	*13250	11690	*10190	7560	*5510	5340	*4480	4440	8.36 m
3.0 m	kg			*20090	*20090	*14970	10670	*11110	7050	*5610	5110	*4400	4080	8.67 m
1.5 m	kg			*25060	20410	*16030	9970	11330	6640	*6180	4900	*4500	3960	8.71 m
Nivel del suelo	kg	*27700	*27700	*24270	19810	*14930	9660	*7560	6430	*7140	4770	*4800	4070	8.48 m
-1.5 m	kg					*13570	9740	*10670	6400	*7590	4770	*5410	4460	7.95 m
-3.0 m	kg					*10960	9980	*8670	6560			*6500	5350	7.07 m
-4.5 m	kg			*17560	*17560							*4490	*4490	5.64 m

SK300LC		Balancín de dos piezas		Brazo: 3.10 m		Sin cazo		Contrapeso: 4940 kg		Oruga: 600 mm (Carga pesada)						
B	A	1.5 m		3.0 m		4.5 m		6.0 m		7.5 m		9.0 m		Con el alcance máximo		
														Radio		
9.0 m	kg							*5750	*5750					*4940	*4940	6.12 m
7.5 m	kg							*8240	*8240	*4650	*4650			*4340	*4340	7.55 m
6.0 m	kg							*8630	8200	*4850	*4850			*4030	*4030	8.46 m
4.5 m	kg			*18030	*18030	*12020	*12020	*9510	7750	*4520	*4520	*3950	*3950	*3810	*3810	9.03 m
3.0 m	kg			*21760	21560	*14380	10940	*10570	7210	*4520	*4520	*4560	3880	*3750	*3640	9.32 m
1.5 m	kg			*25200	19650	*15810	10020	*11390	6730	*5020	4920	*4810	3760	*3830	3540	9.36 m
Nivel del suelo	kg			*22270	19300	*15770	9640	11090	6420	*6070	4730	*4690	3690	*4060	3610	9.14 m
-1.5 m	kg			*10830	*10830	*14630	9590	*8780	6310	*7330	4660			*4510	3880	8.66 m
-3.0 m	kg			*15690	*15690	*12510	9750	*9700	6380	*7180	4750			*5360	4500	7.86 m
-4.5 m	kg	*26470	*26470	*22130	20800	*13680	10300	*8150	6710					*5280	*5280	6.61 m

SK300LC		Balancín de dos piezas Brazo: 4.00 m Sin cazo Contrapeso: 4940 kg Oruga: 600 mm (Carga pesada)															
B	A	1.5 m		3.0 m		4.5 m		6.0 m		7.5 m		9.0 m		Con el alcance máximo		Radio	
10.5 m	kg														*4210	*4210	5.52 m
9.0 m	kg														*3420	*3420	7.39 m
7.5 m	kg									*4240	*4240				*3070	*3070	8.60 m
6.0 m	kg							*6800	*6800	*6690	5750	*3840	*3840		*2910	*2910	9.41 m
4.5 m	kg					*8420	*8420	*8360	7960	*7330	5500	*3860	*3860		*2860	*2860	9.92 m
3.0 m	kg	*36410	*36410	*19720	*19720	*12650	11420	*9570	7340	*7920	5180	*3900	3830	*2900	*2900	*2900	10.19 m
1.5 m	kg	*17480	*17480	*24050	19380	*14710	10180	*10630	6730	8090	4850	*4170	3650	*3020	2950	*3020	10.22 m
Nivel del suelo	kg	*18570	*18570	*6600	*6600	*15520	9460	10970	6290	*4380	*4380	*4630	3510	*3200	2990	*3200	10.03 m
-1.5 m	kg			*9930	*9930	*15130	9200	10710	6050	*5830	4430	*4970	3440	*3510	3170	*3510	9.59 m
-3.0 m	kg			*14380	*14380	*13690	9220	*9640	6020	*7260	4420			*4060	3570	*4060	8.87 m
-4.5 m	kg					*11070	9480	*8430	6170	*5950	4590			*5090	4400	*5090	7.80 m
-6.0 m	kg			*17650	*17650	*10470	10150							*3720	*3720	*3720	6.17 m

SK300LC		Balancín de dos piezas Brazo: 2.40 m Sin cazo Contrapeso: 5540 kg Oruga: 600 mm (Carga pesada)															
B	A	1.5 m		3.0 m		4.5 m		6.0 m		7.5 m		Con el alcance máximo		Radio			
9.0 m	kg						*10680	*10680						*7070	*7070	5.05 m	
7.5 m	kg								*6310	*6310				*5450	*5450	6.72 m	
6.0 m	kg								*9390	8420	*5410	*5410		*4780	*4780	7.73 m	
4.5 m	kg			*14850	*14850	*13250	12330	*10190	7990	*5510	*5510	*4480	*4480		*4480	*4480	8.36 m
3.0 m	kg			*20090	*20090	*14970	11320	*11110	7480	*5610	5430	*4400	4350		*4400	4350	8.67 m
1.5 m	kg			*25060	21660	*16030	10610	*11670	7070	*6180	5220	*4500	4240		*4500	4240	8.71 m
Nivel del suelo	kg	*27700	*27700	*24270	21070	*14930	10300	*7560	6860	*7140	5090	*4800	4350		*4800	4350	8.48 m
-1.5 m	kg					*13570	10380	*10670	6830	*7590	5100	*5410	4760		*5410	4760	7.95 m
-3.0 m	kg					*10960	10620	*8670	6990			*6500	5700		*6500	5700	7.07 m
-4.5 m	kg			*17560	*17560							*4490	*4490		*4490	*4490	5.64 m

SK300LC		Balancín de dos piezas Brazo: 3.10 m Sin cazo Contrapeso: 5540kg Oruga: 600 mm (Carga pesada)															
B	A	1.5 m		3.0 m		4.5 m		6.0 m		7.5 m		9.0 m		Con el alcance máximo		Radio	
9.0 m	kg							*5750	*5750					*4940	*4940	6.12 m	
7.5 m	kg							*8240	*8240	*4650	*4650			*4340	*4340	7.55 m	
6.0 m	kg							*8630	*8630	*4850	*4850			*4030	*4030	8.46 m	
4.5 m	kg			*18030	*18030	*12020	*12020	*9510	8190	*4520	*4520	*3950	*3950	*3810	*3810	9.03 m	
3.0 m	kg			*21760	*21760	*14380	11580	*10570	7640	*4520	*4520	*4560	4140	*3750	*3750	9.32 m	
1.5 m	kg			*25200	20900	*15810	10660	*11390	7160	*5020	*5020	*4810	4020	*3830	3790	*3830	9.36 m
Nivel del suelo	kg			*22270	20550	*15770	10280	*11620	6860	*6070	5060	*4690	3950	*4060	3860	*4060	9.14 m
-1.5 m	kg			*10830	*10830	*14630	10230	*8780	6750	*7330	4990			*4510	4160	*4510	8.66 m
-3.0 m	kg			*15690	*15690	*12510	10390	*9700	6810	*7180	5080			*5360	4810	*5360	7.86 m
-4.5 m	kg	*26470	*26470	*22130	22050	*13680	10940	*8150	7140					*5280	*5280	*5280	6.61 m

SK300LC		Balancín de dos piezas Brazo: 4.00 m Sin cazo Contrapeso: 5540 kg Oruga: 600 mm (Carga pesada)															
B	A	1.5 m		3.0 m		4.5 m		6.0 m		7.5 m		9.0 m		Con el alcance máximo		Radio	
10.5 m	kg														*4210	*4210	5.52 m
9.0 m	kg														*3420	*3420	7.39 m
7.5 m	kg									*4240	*4240				*3070	*3070	8.60 m
6.0 m	kg							*6800	*6800	*6690	6080	*3840	*3840		*2910	*2910	9.41 m
4.5 m	kg					*8420	*8420	*8360	*8360	*7330	5830	*3860	*3860		*2860	*2860	9.92 m
3.0 m	kg	*36410	*36410	*19720	*19720	*12650	12070	*9570	7770	*7920	5500	*3900	*3900		*2900	*2900	10.19 m
1.5 m	kg	*17480	*17480	*24050	20630	*14710	10820	*10630	7160	*8480	5170	*4170	3910	*3020	*3020	*3020	10.22 m
Nivel del suelo	kg	*18570	*18570	*6600	*6600	*15520	10110	*11230	6720	*4380	*4380	*4630	3770	*3200	*3200	*3200	10.03 m
-1.5 m	kg			*9930	*9930	*15130	9840	*11170	6490	*5830	4760	*4970	3700	*3510	3410	*3510	9.59 m
-3.0 m	kg			*14380	*14380	*13690	9870	*9640	6450	*7260	4740			*4060	3840	*4060	8.87 m
-4.5 m	kg					*11070	10120	*8430	6600	*5950	4920			*5090	4710	*5090	7.80 m
-6.0 m	kg			*17650	*17650	*10470	*10470							*3720	*3720	*3720	6.17 m

Notas:

- No intente elevar ni sostener ninguna carga mayor que estas capacidades de elevación a su radio y altura de punto de elevación especificados. El peso de todos los accesorios debe restarse de las capacidades de elevación mencionadas.
- Las capacidades de elevación se basan en una máquina situada en un suelo llano, firme y uniforme. El usuario debe dejar un margen en función de las condiciones de trabajo como suelo blando o irregular, desnivel, cargas laterales, detención brusca de las cargas, situaciones de peligro, experiencia personal, etc.
- Como punto de elevación se considera el extremo del brazo.

- Las capacidades de elevación mencionadas son conformes a ISO 10567. No deben superar el 87 % de la capacidad de elevación hidráulica ni el 75 % de la carga de vuelco. Las capacidades de elevación marcadas con un asterisco (*) están limitadas por la capacidad hidráulica y no por la carga de vuelco.
- El operador debe conocer a fondo las Instrucciones del operador y las de mantenimiento antes de utilizar esta máquina. Las reglas de utilización segura del equipo deben respetarse en todo momento.
- Las capacidades de elevación solo son aplicables a la máquina tal como se fabricó originalmente y equipada normalmente por KOBELCO CONSTRUCTION MACHINERY CO, LTD.

SK300NLC		Balancín de dos piezas		Brazo: 2.40 m		Sin cazo		Contrapeso: 4940 kg		Oruga: 600 mm (Carga pesada)				
B	A	1.5 m		3.0 m		4.5 m		6.0 m		7.5 m		Con el alcance máximo		Radio
9.0 m	kg					*10680	*10680					*7070	*7070	5.05 m
7.5 m	kg							*6310	*6310			*5450	*5450	6.72 m
6.0 m	kg					*11240	*11240	*9390	7330	*5410	5020	*4780	4720	7.73 m
4.5 m	kg			*14850	*14850	*13250	10600	*10190	6900	*5510	4880	*4480	4050	8.36 m
3.0 m	kg			*20090	19690	*14970	9620	*11110	6400	*5610	4650	*4400	3710	8.67 m
1.5 m	kg			*25060	17860	*16030	8940	11250	6000	*6180	4440	*4500	3600	8.71 m
Nivel del suelo	kg	*27700	*27700	*24270	17310	*14930	8640	*7560	5800	*7140	4320	*4800	3690	8.48 m
-1.5 m	kg					*13570	8710	*10670	5770	*7590	4320	*5410	4040	7.95 m
-3.0 m	kg					*10960	8950	*8670	5930			*6500	4850	7.07 m
-4.5 m	kg			*17560	*17560							*4490	*4490	5.64 m

SK300NLC		Balancín de dos piezas		Brazo: 3.10 m		Sin cazo		Contrapeso: 4940 kg		Oruga: 600 mm (Carga pesada)						
B	A	1.5 m		3.0 m		4.5 m		6.0 m		7.5 m		9.0 m		Con el alcance máximo		Radio
9.0 m	kg							*5750	*5750					*4940	*4940	6.12 m
7.5 m	kg							*8240	7750	*4650	*4650			*4340	*4340	7.55 m
6.0 m	kg							*8630	7530	*4850	*4850			*4030	*4030	8.46 m
4.5 m	kg			*18030	*18030	*12020	11090	*9510	7100	*4520	*4520	*3950	3260	*3810	3590	9.03 m
3.0 m	kg			*21760	18940	*14380	9880	*10570	6560	*4520	*4520	*4560	3520	*3750	3310	9.32 m
1.5 m	kg			*25200	17140	*15810	8980	11360	6090	*5020	4460	*4810	3410	*3830	3210	9.36 m
Nivel del suelo	kg			*22270	16820	*15770	8620	11010	5790	*6070	4280	*4690	3340	*4060	3260	9.14 m
-1.5 m	kg			*10830	*10830	*14630	8570	*8780	5690	*7330	4210			*4510	3520	8.66 m
-3.0 m	kg			*15690	*15690	*12510	8720	*9700	5750	*7180	4300			*5360	4080	7.86 m
-4.5 m	kg	*26470	*26470	*22130	18230	*13680	9260	*8150	6070					*5280	*5280	6.61 m

SK300NLC		Balancín de dos piezas		Brazo: 4.00 m		Sin cazo		Contrapeso: 4940 kg		Oruga: 600 mm (Carga pesada)						
B	A	1.5 m		3.0 m		4.5 m		6.0 m		7.5 m		9.0 m		Con el alcance máximo		Radio
10.5 m	kg													*4210	*4210	5.52 m
9.0 m	kg													*3420	*3420	7.39 m
7.5 m	kg									*4240	*4240			*3070	*3070	8.60 m
6.0 m	kg							*6800	*6800	*6690	5280	*3840	3730	*2910	*2910	9.41 m
4.5 m	kg					*8420	*8420	*8360	7290	*7330	5030	*3860	3630	*2860	*2860	9.92 m
3.0 m	kg	*36410	*36410	*19720	*19720	*12650	10330	*9570	6680	*7920	4710	*3900	3470	*2900	2750	10.19 m
1.5 m	kg	*17480	*17480	*24050	16880	*14710	9130	*10630	6090	8040	4390	*4170	3300	*3020	2660	10.22 m
Nivel del suelo	kg	*18570	*18570	*6600	*6600	*15520	8440	10900	5650	*4380	4130	*4630	3160	*3200	2680	10.03 m
-1.5 m	kg			*9930	*9930	*15130	8180	10630	5430	*5830	3980	*4970	3090	*3510	2850	9.59 m
-3.0 m	kg			*14380	*14380	*13690	8200	*9640	5390	*7260	3970			*4060	3210	8.87 m
-4.5 m	kg					*11070	8450	*8430	5540	*5950	4140			*5090	3970	7.80 m
-6.0 m	kg			*17650	*17650	*10470	9100							*3720	*3720	6.17 m

SK300NLC		Balancín de dos piezas		Brazo: 2.40 m		Sin cazo		Contrapeso: 5540 kg		Oruga: 600 mm (Carga pesada)				
B	A	1.5 m		3.0 m		4.5 m		6.0 m		7.5 m		Con el alcance máximo		Radio
9.0 m	kg					*10680	*10680					*7070	*7070	5.05 m
7.5 m	kg							*6310	*6310			*5450	*5450	6.72 m
6.0 m	kg					*11240	*11240	*9390	7740	*5410	5330	*4780	*4780	7.73 m
4.5 m	kg			*14850	*14850	*13250	11210	*10190	7320	*5510	5190	*4480	4320	8.36 m
3.0 m	kg			*20090	*20090	*14970	10230	*11110	6820	*5610	4970	*4400	3970	8.67 m
1.5 m	kg			*25060	19010	*16030	9550	*11670	6420	*6180	4760	*4500	3860	8.71 m
Nivel del suelo	kg	*27700	*27700	*24270	18450	*14930	9250	*7560	6210	*7140	4630	*4800	3960	8.48 m
-1.5 m	kg					*13570	9320	*10670	6180	*7590	4630	*5410	4330	7.95 m
-3.0 m	kg					*10960	9550	*8670	6340			*6500	5190	7.07 m
-4.5 m	kg			*17560	*17560							*4490	*4490	5.64 m

SK300NLC		Balancín de dos piezas Brazo: 3.10 m Sin cazo Contrapeso: 5540 kg Oruga: 600 mm (Carga pesada)															
B	A	1.5 m		3.0 m		4.5 m		6.0 m		7.5 m		9.0 m		Con el alcance máximo		Radio	
9.0 m	kg							*5750	*5750					*4940	*4940	6.12 m	
7.5 m	kg							*8240	8160	*4650	*4650			*4340	*4340	7.55 m	
6.0 m	kg							*8630	7940	*4850	*4850			*4030	*4030	8.46 m	
4.5 m	kg			*18030	*18030	*12020	11700	*9510	7510	*4520	*4520	*3950	3870	*3810	*3810	9.03 m	
3.0 m	kg			*21760	20090	*14380	10480	*10570	6970	*4520	*4520	*4560	3770	*3750	3550	9.32 m	
1.5 m	kg			*25200	18290	*15810	9590	*11390	6500	*5020	4770	*4810	3660	*3830	3450	9.36 m	
Nivel del suelo	kg			*22270	17970	*15770	9220	11560	6210	*6070	4590	*4690	3590	*4060	3510	9.14 m	
-1.5 m	kg					*10830	*10830	*14630	9170	*8780	6100	*7330	4530		*4510	3780	8.66 m
-3.0 m	kg			*15690	*15690	*12510	9320	*9700	6160	*7180	4610			*5360	4380	7.86 m	
-4.5 m	kg	*26470	*26470	*22130	19380	*13680	9860	*8150	6490					*5280	*5280	6.61 m	

SK300NLC		Balancín de dos piezas Brazo: 4.00 m Sin cazo Contrapeso: 5540 kg Oruga: 600 mm (Carga pesada)														
B	A	1.5 m		3.0 m		4.5 m		6.0 m		7.5 m		9.0 m		Con el alcance máximo		Radio
10.5 m	kg													*4210	*4210	5.52 m
9.0 m	kg													*3420	*3420	7.39 m
7.5 m	kg									*4240	*4240			*3070	*3070	8.60 m
6.0 m	kg							*6800	*6800	*6690	5590	*3840	*3840	*2910	*2910	9.41 m
4.5 m	kg					*8420	*8420	*8360	7710	*7330	5350	*3860	*3860	*2860	*2860	9.92 m
3.0 m	kg	*36410	*36410	*19720	*19720	*12650	10940	*9570	7090	*7920	5020	*3900	3720	*2900	*2900	10.19 m
1.5 m	kg	*17480	*17480	*24050	18030	*14710	9740	*10630	6500	8440	4700	*4170	3550	*3020	2870	10.22 m
Nivel del suelo	kg	*18570	*18570	*6600	*6600	*15520	9040	*11230	6070	*4380	*4380	*4630	3410	*3200	2910	10.03 m
-1.5 m	kg			*9930	*9930	*15130	8790	*11170	5840	*5830	4290	*4970	3340	*3510	3080	9.59 m
-3.0 m	kg			*14380	*14380	*13690	8810	*9640	5800	*7260	4280			*4060	3470	8.87 m
-4.5 m	kg					*11070	9060	*8430	5950	*5950	4450			*5090	4270	7.80 m
-6.0 m	kg			*17650	*17650	*10470	9710							*3720	*3720	6.17 m

Notas:

- No intente elevar ni sostener ninguna carga mayor que estas capacidades de elevación a su radio y altura de punto de elevación especificados. El peso de todos los accesorios debe restarse de las capacidades de elevación mencionadas.
- Las capacidades de elevación se basan en una máquina situada en un suelo llano, firme y uniforme. El usuario debe dejar un margen en función de las condiciones de trabajo como suelo blando o irregular, desnivel, cargas laterales, detención brusca de las cargas, situaciones de peligro, experiencia personal, etc.
- Como punto de elevación se considera el extremo del brazo.
- Las capacidades de elevación mencionadas son conformes a ISO 10567. No deben superar el 87 % de la capacidad de elevación hidráulica ni el 75 % de la carga de vuelco. Las capacidades de elevación marcadas con un asterisco (*) están limitadas por la capacidad hidráulica y no por la carga de vuelco.
- El operador debe conocer a fondo las Instrucciones del operador y las de mantenimiento antes de utilizar esta máquina. Las reglas de utilización segura del equipo deben respetarse en todo momento.
- Las capacidades de elevación solo son aplicables a la máquina tal como se fabricó originalmente y equipada normalmente por KOBELCO CONSTRUCTION MACHINERY CO. LTD.

Equipo estándar y opcional

● = Est. ○ = Opc. — = N/D

Categoría	Descripción	SK300(N)LC-11	
		Balancín de una pieza / Balancín de dos piezas	
		LC	NLC
Motor	Hino J08EYD-KSSL	●	●
	Sistema DOC DPF SCR de escape	●	●
	Alternador (24 V /60 A)	●	●
	Motor de arranque (24 V/5 kW)	●	●
	Baterías (2x 120Ah)	●	●
	Sistema de refrigeración de tipo de aspiración con ventilador	●	●
	Función de desaceleración automática	●	●
Sistema hidráulico	Parada automática en ralentí	●	●
	Tres modos de trabajo: H, S, Eco	●	●
	Sobrepotencia (37.8 MPa {385 kgf/cm ² })	●	●
	Modo de carga pesada	●	●
	Función de liberación de la presión	●	●
	Función de traslación independiente	●	●
	Sistema de calentamiento automático	●	●
	Control manual proporcional (para las tuberías E+N+B)	●	●
	Aceite hidráulico VG32	●	●
	Aceite hidráulico VG46	○	○
	Aceite hidráulico VG68	○	○
Tuberías	Tuberías extra y para martillos y cizallas	●	●
	Tuberías extra y para martillos y cizallas + bomba P4 de mayor capacidad (93.9 l/min)	○	○
	Tuberías estándar (solo con la especificación de balancín único)	○	—
	Tuberías de QH	●	●
Cabina	Asiento con suspensión neumática y calefacción	●	●
	Pantalla a color de 10"	●	●
	Luz de puerta LED	●	●
	Aire acondicionado	●	●
	Radio digital DAB+ (FM/AM + AUX + USB + Bluetooth + manos libres para teléfono)	●	●
	Cableado para cuatro luces de cabina y baliza amarilla destellante de cabina	●	●
	Limpiaparabrisas paralelos	●	●
	Alimentación eléctrica de 12 V	●	●
	Visera antilluvia	○	○
Visera	○	○	
Luces	Luces de trabajo led; dos en el balancín y una en el bastidor superior	●	●
	Luces de trabajo led; dos en la parte delantera superior de la cabina	○	○
Equipos de trabajo	Balancín estándar (6.20 m)	●	●
	Balancín de dos piezas	○	○
	Brazo HD estándar (3.10 m) con protección antirrocas	●	●
	Brazo HD corto (2.40 m) con protección antirrocas	○	○
	Brazo HD largo (4.00 m) con protección antirrocas	○	○
	Gancho OHK	●	●
Contrapeso	Contrapeso estándar (total 4935 kg)	●	●
	Contrapeso semipesado (total 5535 kg)	○	○
Bajos del bastidor	Oruga de acero de 600 mm	●	●
	Orugas de doble garra de 600 mm	○	○
	Oruga de acero de 700 mm	○	○
	Oruga de acero de 800 mm	○	—
	Oruga de acero de 900 mm	○	—
	Guía de oruga (una por lado)	●	●
	Guías de oruga adicionales (dos adicionales por lado)	○	○
Seguridad	Protección del bastidor inferior	●	●
	Interruptor de parada de emergencia del motor	●	●
	Modo de emergencia de la bomba (interruptor de liberación de KPSS)	●	●
	Dial de aceleración de emergencia	●	●
	Válvula manual de emergencia para bajar el implemento	●	●
	Alarma de sobrecarga	●	●
	Válvula de seguridad del balancín y el brazo	●	●
	Cabina conforme con ROPS (ISO 12117-2:2008)	●	●
	Protección superior OPG Nivel II (ISO 10262:1998)	●	●
	Protección delantera OPG Nivel II (ISO 10262:1998)	○	○
	Cámara de vista cenital (detrás, derecha e izquierda)	●	●
	Indicador de cinturón de seguridad en pantalla	●	●
	Alarma de traslación	○	○
	Barra de protección ampliada	○	○
	Otros	Bomba de reposición de combustible	●
Cableado para luz del compartimento del motor		●	●
Color RAL		○	○
KOMEXS		●	●

*El sistema de aire acondicionado de esta máquina contiene gas fluorado de efecto invernadero HFC-134a (GWP 1430). Cantidad de gas 0.9 kg (CO₂ equivalente 1.3 t)
Nota: Bluetooth® es una marca comercial registrada de Bluetooth SIG Inc.

SK300 LC **SK300** NLC
SK300LC-11 SK300NLC-11

Nota: Este catálogo puede contener implementos y equipos opcionales no disponibles en su zona. También puede incluir fotografías de máquinas cuyas especificaciones son distintas de las máquinas vendidas en su zona. Consulte al distribuidor de KOBELCO más cercano sobre los artículos que necesite. Para utilizar esta máquina en trabajos de demolición se necesitan equipos especializados. Antes de utilizarla contacte con su concesionario de KOBELCO. Dada nuestra política de mejora continua del producto, todos los diseños y especificaciones están sujetos a cambio sin previo aviso. Derechos de copia de **KOBELCO CONSTRUCTION MACHINERY CO., LTD.** Ninguna parte de este catálogo puede reproducirse de ninguna forma sin previo aviso.

KOBELCO CONSTRUCTION MACHINERY EUROPE B.V.

Veluwezoom 15
1327 AE Almere
Países Bajos
www.kobelco-europe.com

Consultas a: